

MANUAL DO PROPRIETÁRIO

Jeep®



Jeep Compass Descaracterizada - PMSC

 ENGESIG
 @ENGESIG
 (11) 2672.9033 / (11) 4723.8020

WWW.ENGESIG.COM.BR

MANUAL DO PROPRIETÁRIO

Em parceria com a FCA Fiat Chrysler Automóveis do Brasil, a Engesig adaptadora de veículos especiais, tem o orgulho em propor ao proprietário deste veículo, um produto com todas as garantias de fábrica FCA Fiat Chrysler Automóveis do Brasil, para o modelo Jeep Compass Descaracterizada - PMSC, produzido dentro dos mais rigorosos padrões de qualidade com Certificação ISO 9001 e validado pela fábrica FCA Fiat Chrysler Automóveis do Brasil. Este Manual foi desenvolvido para auxiliá-lo a conhecer seu veículo Jeep Compass Descaracterizada - PMSC. Para que você possa usufruir com a máxima segurança das transformações executadas no veículo original.

Antes da utilização do veículo e dos itens adaptados, recomenda-se a leitura deste manual com atenção.

Algumas instruções deste manual são apresentadas em destaque, em razão da sua importância onde serão representadas pelos símbolos abaixo.



ATENÇÃO!

Este símbolo aparece junto a um texto que alerta sobre cuidados para se evitar danos pessoais.



NOTA;

Este símbolo aparece junto a um texto que alerta sobre cuidados necessários para o bom funcionamento do veículo e acessórios.



CONTEÚDO

SISTEMA ELÉTRO ELETRÔNICO EMBARCADO

Sinalização Visual	Seção 1
Sinalizador Dianteiro	Seção 1.1
Remoção e Recolocação do Sinalizador Dianteiro	Seção 1.1.1
Sinalizador Traseiro	Seção 1.2
Sirene Eletrônica Maxfinder 100W 12V	Seção 2
Micro Controller Maxfinder	Seção 3
Funções das Teclas de Comandos do Micro Controller	Seção 3.1
Central Elétrica	Seção 4
Fusíveis de Proteção	Seção 4.1
Rele Auxiliar	Seção 4.2
Conexões Elétricas	Seção 4.3
Cabo de Alimentação para Rádio Motorola	Seção 4.4
Amplificador Maxifinder	Seção 4.5

ACESSÓRIOS

Tomadas 12V	Seção 5
Tapetes de Borracha	Seção 6
Películas de Proteção Solar	Seção 7
Calhas de Chuvas	Seção 8

CONTEÚDO

MANUTENÇÃO

Limpeza e Cuidados com o Veículo

Seção 9

Diagrama Elétrico

Seção 10

Certificado de Garantia

Seção 11

Rede de Assistência Técnica

Seção 12



Veículo equipado com Sinalização Visual com tecnologia LED, composta por Sinalizadores Dianteiros e Sinalizadores Traseiros. São acionados pelo Micro Controller Maxfinder instalado no interior do porta-luvas e alimentados pelo Módulo do Amplificador Maxfinder instalado na parte traseira esquerda do veículo (compartimento do porta-malas).

Suas funcionalidades estão descritas na **seção 3.1 “Funções das teclas de Comandos do Micro Controller”**.

NOTA;

Fique atento. Os sinalizadores visuais, consomem energia da bateria original , verifique periodicamente o status de tensão da bateria.





O veículo possui 2 (dois) Sinalizadores Dianteiros fixos, modelo Interlight, instalados no lado interno direito e esquerdo do para-brisas. Composto por 2 (dois) módulos Micro D-max, sendo: 1 (um) módulo com Led's vermelhos no lado externo do conjunto e 1 (um) módulo com Led's branco no lado interno do conjunto. Os sinalizadores ao serem colocados, são fixos em um suporte junto ao teto do veículo, próximo ao para-brisas. Seus fixadores magnéticos (imãs) permitem sua fácil colocação de modo prático e seguro.

Suas funcionalidades estão descritas na **seção 3.1 “Funções das teclas de Comandos do Micro Controller”**.

NOTA;

Fique atento. Os sinalizadores visuais, consomem energia da bateria original , verifique periodicamente o status de tensão da bateria.



Remoção



Desligue o aparelho.

Desencaixar a coluna “A esquerda” para a manutenção do sinalizador esquerdo e coluna “A direita” para manutenção do sinalizador direito.

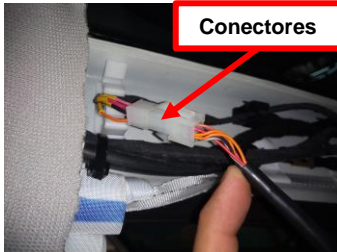

Desencaixar os conectores



Puxe o pino da trava.



Retire o aparelho deslocando para frente com cuidado para não bater no vidro do para-brisas.

Recolocação



Encaixe a parte com imãs do aparelho no suporte fixo, de forma que, esteja totalmente encaixado e seguro.

Alinhe o aparelho em relação ao desenho do para-brisas.



Puxe a trava e empurre o aparelho até o final, travando o pino da trava.

Verifique se as borrachas estão totalmente encostadas no vidro.

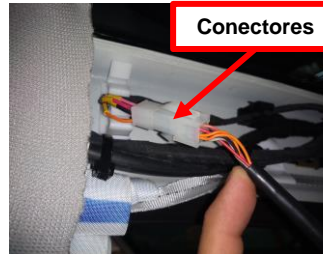

Reconectar os conectores



Encaixar a coluna “A” conforme o sinalizador retirado.

Obs: A estrutura metálica do aparelho não deve encostar no vidro do para-brisas. Tome cuidado ao colocar e remover o aparelho.



Os Sinalizadores Traseiros modelo Interlight, estão instalados na estrutura do porta-malas junto ao vidro vigia, são compostos por 1 (um) módulo D-max com tecnologia LED na cor Rubi em cada lado, sendo fixados em uma estrutura de alumínio com pintura eletrostática preta.

Suas funcionalidades estão descritas na **seção 3.1 “Funções das teclas de Comandos do Micro Controller”**.

NOTA;

Fique atento. Os sinalizadores visuais, consomem energia da bateria original , verifique periodicamente o status de tensão da bateria.



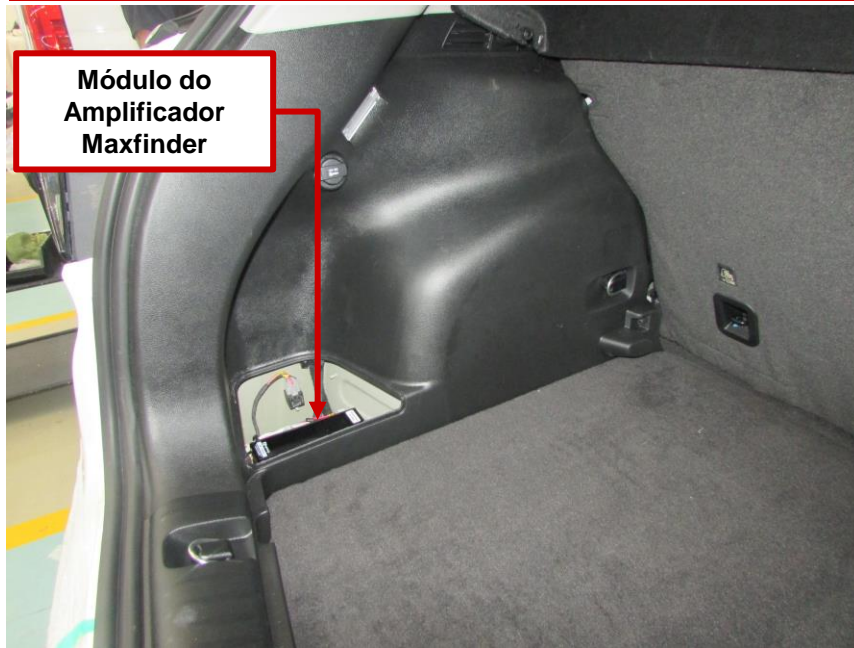

O veículo está equipado com Sinalização Acústica composta por 1 (uma) Sirene Eletrônica Maxfinder com speaker de potência 100W instalado na lateral direita atrás do para-choque dianteiro. Possui pressão sonora de ± 120 dB e tons nos padrões Emergência, Wail, Yelp , Hyper Yelp e Fá Dó. O Módulo Amplificador está instalado na parte traseira esquerda do veículo (compartimento do porta-malas).

Suas funcionalidades estão descritas na **seção 3.1 “Funções das teclas de Comandos do Micro Controller”**.



NOTA;

Fique atento. O sinalizador acústico, consome energia, podendo descarregar a bateria do veículo.



ATENÇÃO!

Não fique frente a sirene/speaker quando estiver em funcionamento, risco de danos ao sistema auditivo. Não efetue a manutenção com o conjunto ligado à rede de alimentação, desconecte o borne negativo da Bateria Original do veículo antes de iniciar.

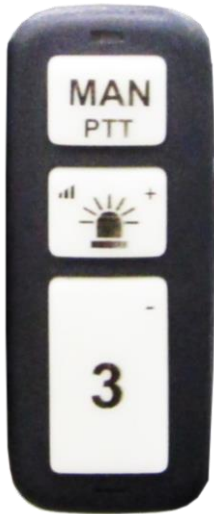

Características Técnicas:

- Estrutura em plástico de engenharia preto.
- 3 teclas em silicone translúcido.
- Teclado iluminado.
- Indicação visual de sinalização.
- Modo bateria baixa **.
- Função One Hour Mode - sistema que desliga toda sinalização caso o veículo esteja com o motor desligado por mais de 1 hora, função essa que auxilia na preservação da bateria.

** Função Bateria Baixa.

- Se a tensão da bateria for menor que 11,8 V, a sinalização visual desliga automaticamente e o Botão “3” ficará piscando.



Fixador Magnético na parte interna do porta luvas



NOTA;

**** Dê a partida no veículo para não ficar sem bateria**



NOTA;

Fique atento. Os sinalizadores visuais e acústico, consomem energia da bateria original, verifique periodicamente o status de tensão da bateria.

Características Técnicas:



Tecla MAN / PTT

Toque Curto - Aciona a sirene no tom WAIL.

Obs.: Quando a sirene estiver acionada e apertar a tecla MAN faz tom Horn.



Tecla SINALIZAÇÃO

1º Toque - Aciona as luzes vermelhas frontais.

2º Toque - Aciona luzes frontais traseiras vermelhas.

3º Toque - Desliga todas as luzes auxiliares do veículo.

Iluminação do teclado (Backlight)

3 Níveis: Fraco - Forte e Desligado



Tecla 3

1º Toque - Aciona todas as luzes dos Sinalizadores e a sirene no tom WAIL.

2º Toque - Muda todas as luzes dos Sinalizadores e a sirene no tom YELP.

3º Toque - Muda todas as luzes dos Sinalizadores e a sirene no tom HYPER YELP.

4º Toque - Repete o som da sirene no tom "HIPER YELP.

5º Toque - Muda todas as luzes dos Sinalizadores e a sirene no tom FÁ DO.

6º Toque – Desliga.

Para desligar o sistema manter a qualquer momento a tecla 3 pressionada.

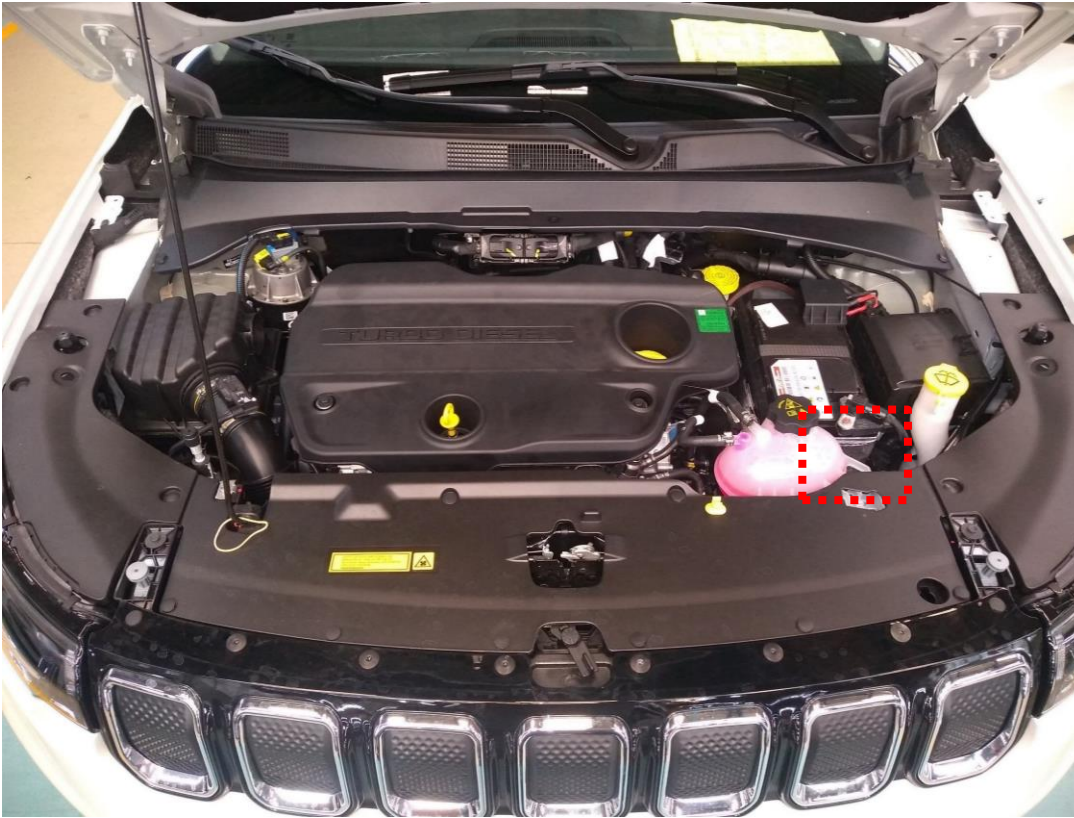

A central elétrica está localizada no compartimento do motor e tem a função de proteger todos os circuitos adaptados ao veículo.

Para a manutenção, remova a proteção plástica, desligando todos os consumidores adaptados.

Só execute a substituição do fusível após identificada a causa do problema (sobrecarga, curto-circuito), por outro de igual capacidade.

Maiores detalhes vide **seção 10**
“Diagrama Elétrico”

NOTA;



Modificações ou consertos no sistema elétrico, efetuados de maneira incorreta ou por pessoa não habilitada, podem causar anomalias de funcionamento com risco de incêndio.

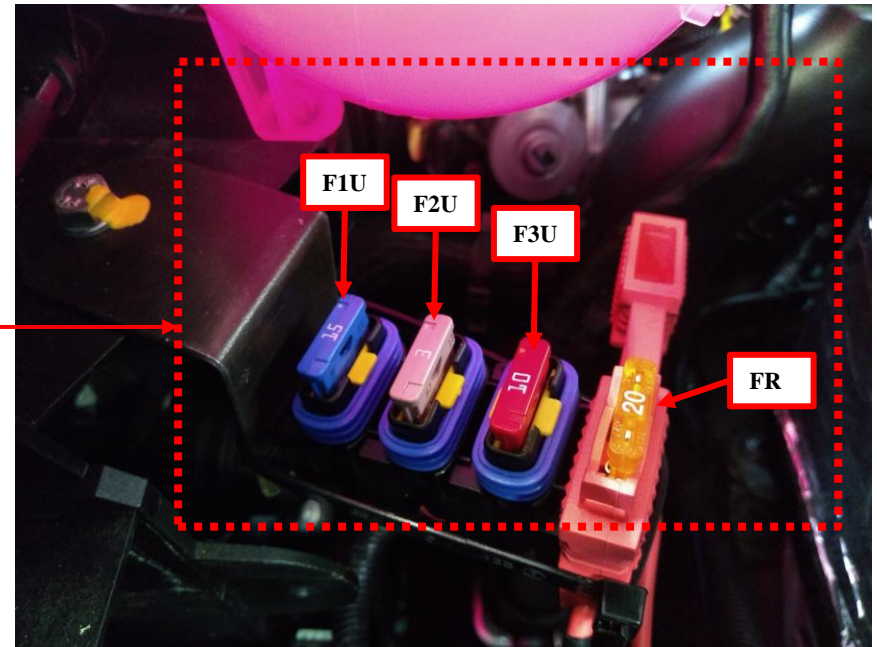
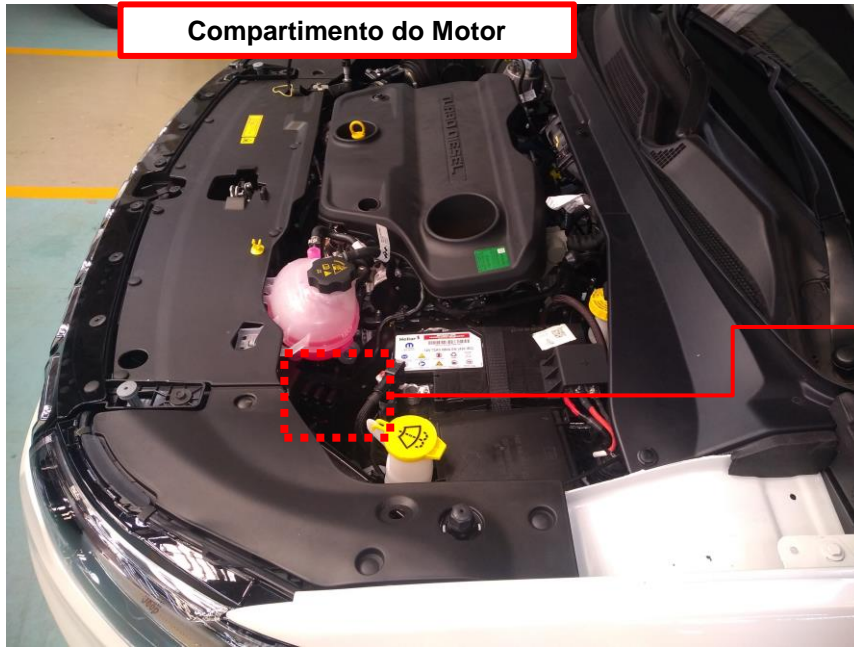

Os fusíveis estão localizadas no **compartimento do motor**.

Maiores detalhes vide **seção 10 “Diagrama Elétrico”**

Posição	Ampére	Tipo	Circuito
F1U	15A	Unival	Amplificador Maxifinder
F2U	3A	Unival	Sinalizador Auxiliar
F3U	10A	Unival	Tomada 12 Vcc
FR	20A	Unival	Preparação do Rádio

NOTA:

Modificações ou consertos no sistema elétrico, efetuados de maneira incorreta ou por pessoa não habilitada, podem causar anomalias de funcionamento com risco de incêndio, perdendo a garantia.

Nunca substitua os fusíveis por outros de maior capacidade, isso pode causar sérios danos ao sistema elétrico e/ou ao veículo.

Nunca execute a manutenção elétrica ou substituição dos fusíveis, com os equipamentos ligados.



Localizado no compartimento do porta-malas.

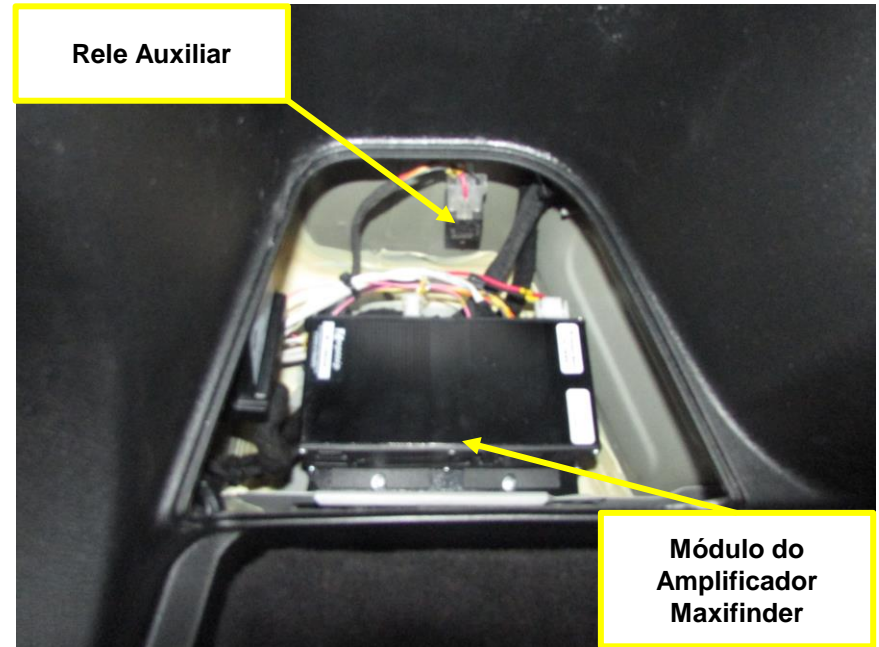

Para acessar é necessário a retirada do acabamento lateral traseiro.

Maiores detalhes vide **seção 10 “Diagrama Elétrico”**.

NOTA:

Modificações ou consertos no sistema elétrico, efetuados de maneira incorreta ou por pessoa não habilitada, podem causar anomalias de funcionamento com risco de incêndio, perdendo a garantia.

Nunca substitua os fusíveis por outros de maior capacidade, isso pode causar sérios danos ao sistema elétrico e/ou ao veículo.

Nunca execute a manutenção elétrica ou substituição dos fusíveis, com os equipamentos ligados.



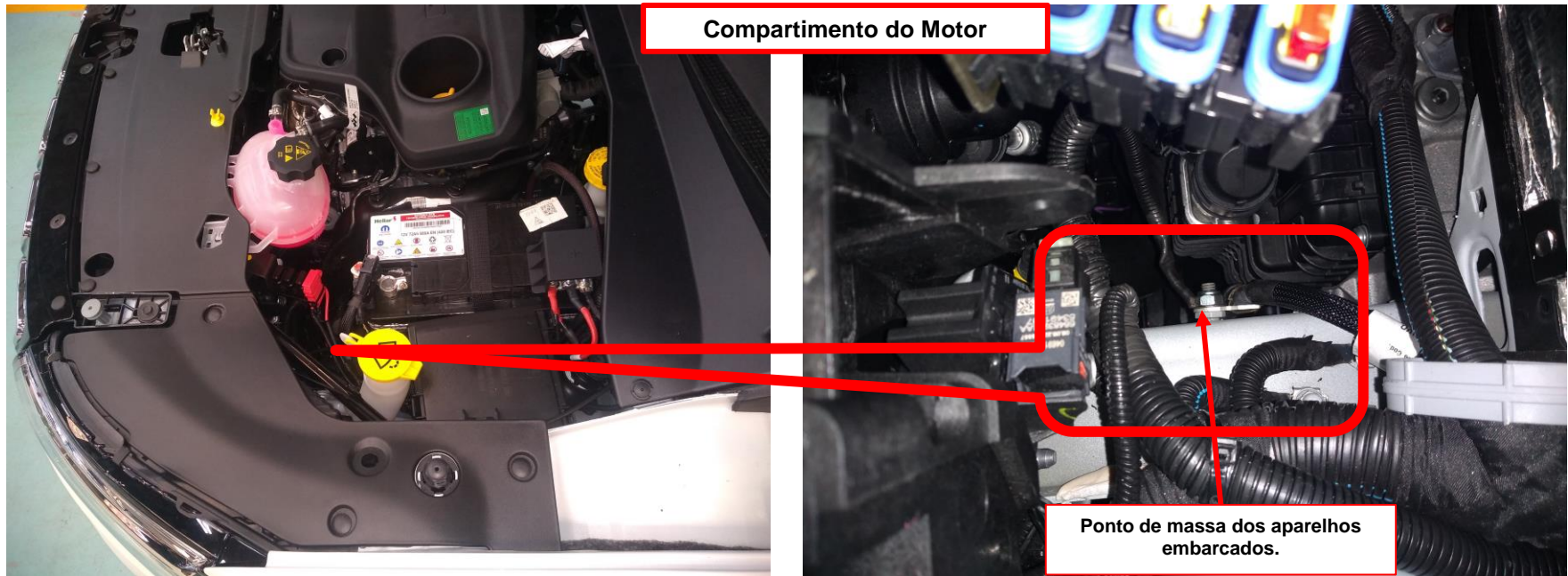

O aterramento se encontra ligado a um ponto de massa no compartimento do cofre do motor, conforme foto.

**NOTA;**

Modificações ou consertos no sistema elétrico, efetuados de maneira incorreta ou por pessoa não habilitada, podem causar anomalias de funcionamento com risco de incêndio.

**NOTA;**

No caso de uma descarga profunda da bateria, onde o veículo não consiga partir o motor é aconselhado o recarregamento da mesma através de um carregador externo de carga lenta a 10% do valor nominal da bateria do veículo. Evite utilizar outro veículo e/ou bateria em conjunto com cabos de transferência de carga pois poderão danificar os equipamentos de sinalização acústica / visual causando sua queima ou até danificar o sistema elétrico original do veículo.



O veículo possui cabo de alimentação para rádio comunicador Motorola e está localizado no compartimento de bagagens. Maiores detalhes vide **seção 10 “Diagrama Elétrico”**

O fusível de proteção (20A) está localizado no compartimento do motor conforme indicado na **Seção 4.1 Fusíveis de Proteção**.

O aterramento se encontra ligado a um ponto de massa no compartimento do cofre do motor, conforme foto.

**NOTA:**

Fique atento. O Rádio Comunicador consome energia, podendo descarregar a bateria do veículo.

O Módulo do Amplificador Maxifinder está localizado no porta malas, na lateral esquerda do veículo.

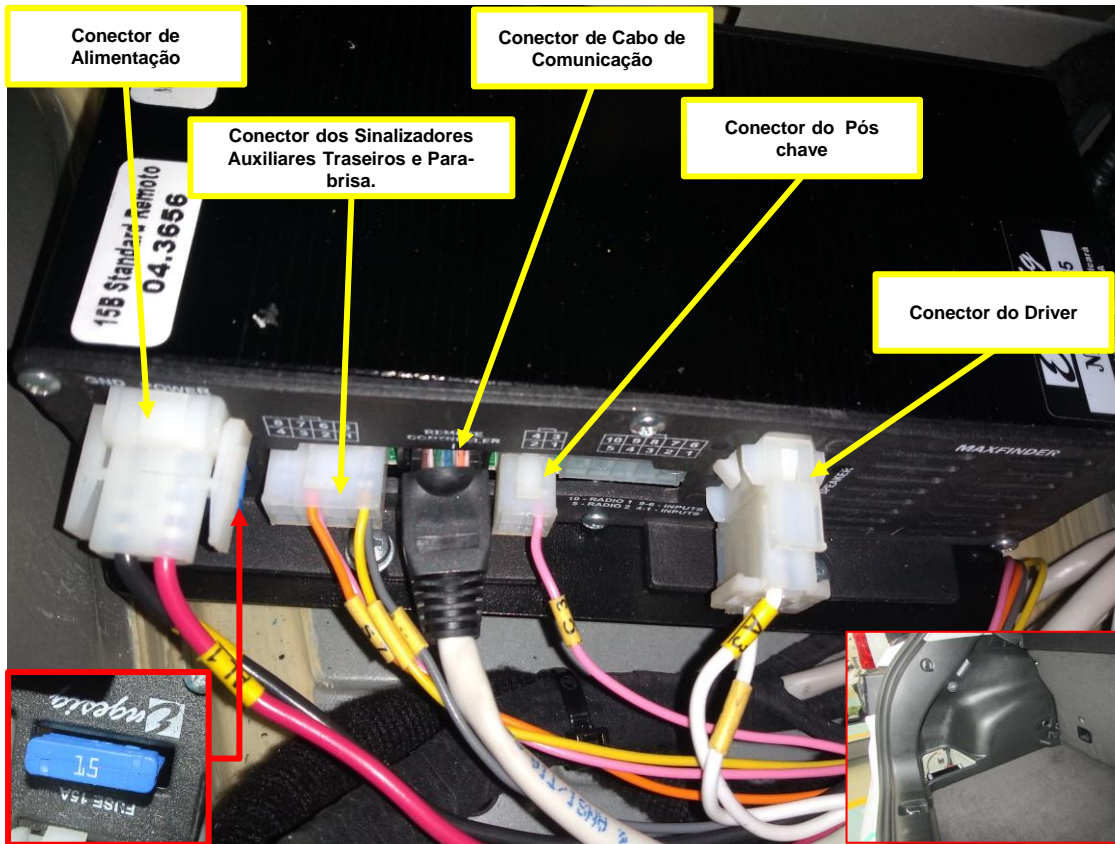

Posição	Tipo	Ampére	Circuito
FA	Unival	15 A	Módulo de Potência

Nesse módulo são realizadas todas as conexões (alimentação, sinalizadores auxiliares traseiros e para-brisa, cabo de comunicação, pós chave e driver).

Maiores detalhes vide **seção 10** “Diagrama Elétrico”.

NOTA:

Modificações ou consertos no sistema elétrico, efetuados de maneira incorreta ou por pessoa não habilitada, podem causar anomalias de funcionamento com risco de incêndio, perdendo a garantia.

Nunca substitua os fusíveis por outros de maior capacidade, isso pode causar sérios danos ao sistema elétrico e/ou ao veículo.

Nunca execute a manutenção elétrica ou substituição dos fusíveis, com os equipamentos ligados.

Não realizar as conexões diferentes da mostrada neste manual.





O veículo possui 2 (duas) Tomadas 12V instalada no console central. As tomadas 12V são utilizáveis quando o módulo amplificador Maxifinder permanecer ligado, após o desligamento do módulo amplificador Maxifinder as tomadas funcionam por um período de até ± 1 hora.

**NOTA:**

Fique atento. Os aparelhos ligados nas tomadas 12V, consomem energia da Bateria Original do veículo.



Este veículo inclui apoio para o tapete que atuam como auxílio para posicionar o tapete

Os tapetes dianteiros dispõem de 2 ilhós incorporado.

Posicione o tapete, fixando-o pelo orifício dos ilhós, enquanto centraliza o tapete na região do piso.

Faça inspeções periódicas para certificar-se de que os tapetes estejam adequadamente posicionados.

NOTA;

O tapete não pode interferir no movimento do banco.

O tapete não pode interferir no acionamento do porta-malas.

Nunca coloque um tapete sobre outro tapete na posição do lado do motorista.





Película de Proteção Solar:

Veículo equipado com películas, sendo 70% de transparência nos vidros originais das portas laterais dianteiras e 28% nos vidros originais das portas laterais traseiras e no vidro vigia.

No parte superior do para-brisa possui uma faixa com 28% de transparência.



Fixadas sobre as portas do veículo dianteiras e traseiras, permitem ao motorista abrir em média 4cm do vidro nos dias chuvosos, ventilando o interior do veículo e desembaçando os vidros.

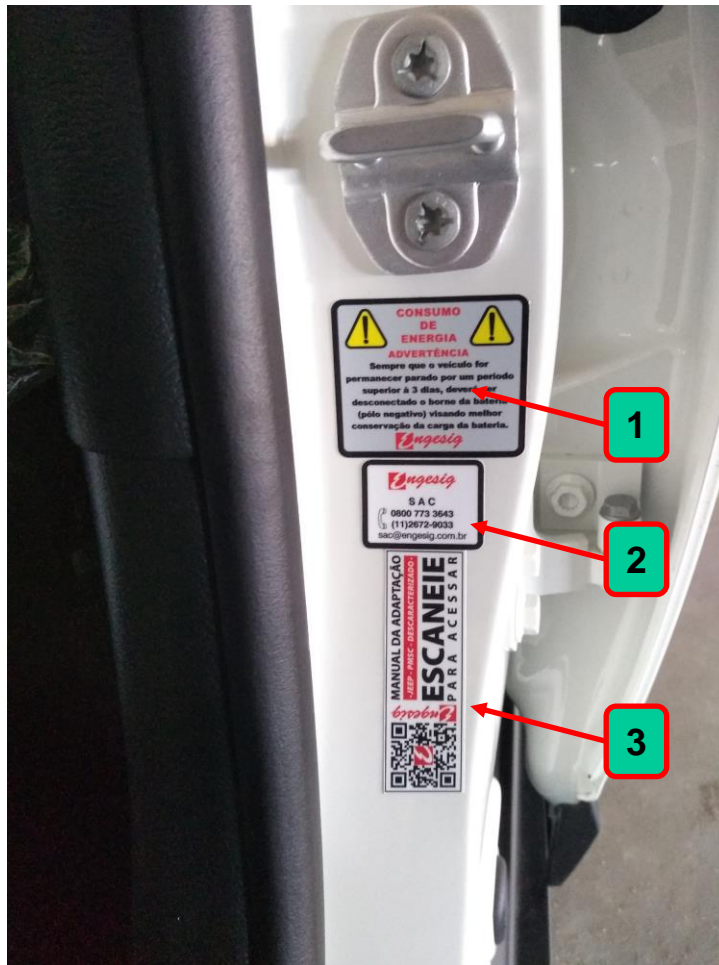

Etiquetas (Consumo de Energia, Sac e QR Code (Manual da Adaptação):

Etiquetas sobre a coluna de fixação da porta dianteira esquerda.

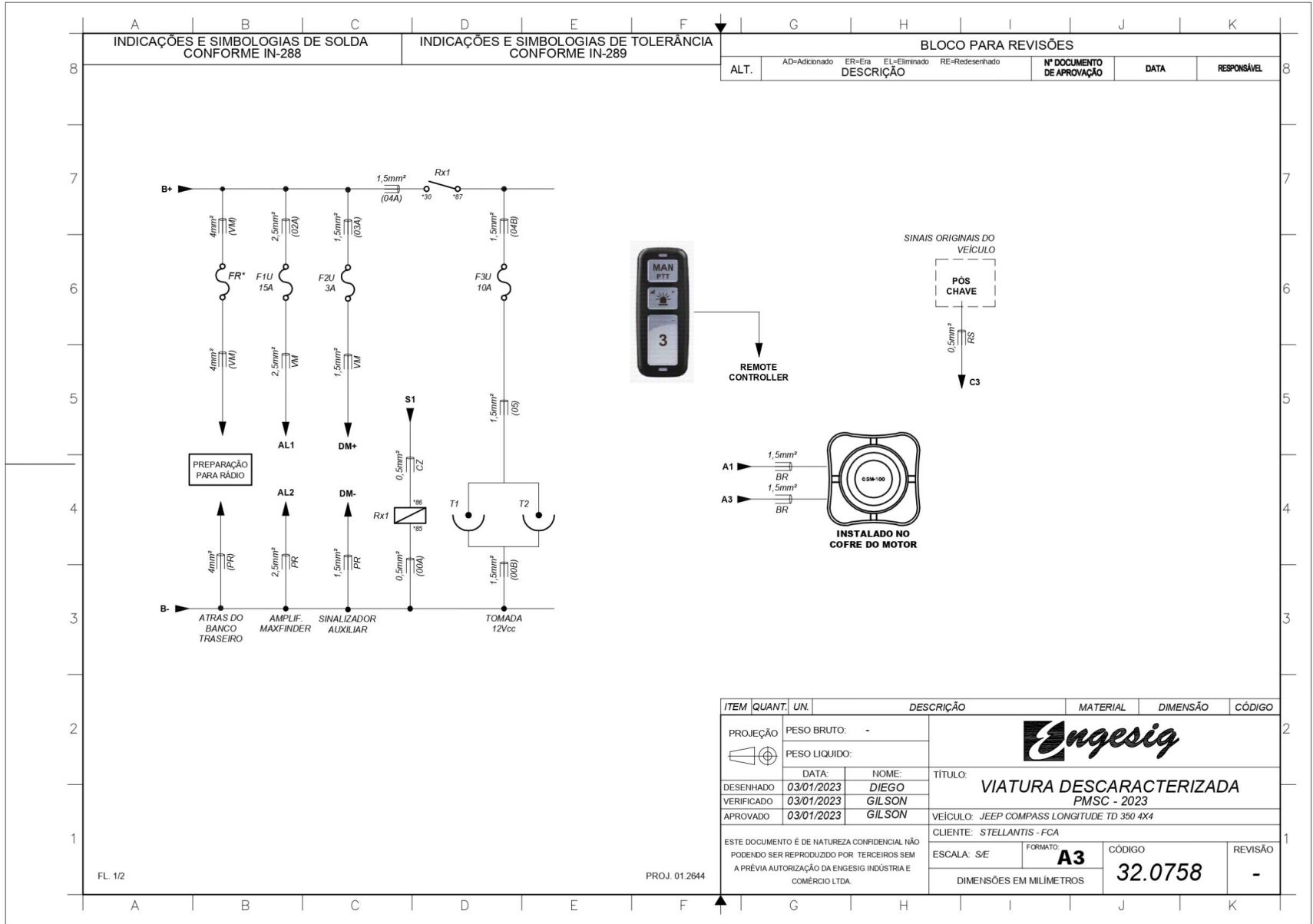

BLOCO PARA REVISÕES							
ALT.	AD=Adicionado	ER=Err	EL=Eliminado	RE=Redesenhado	Nº DOCUMENTO DE APROVAÇÃO	DATA	RESPONSÁVEL

ITEM	QUANT.	UN.	DESCRIÇÃO	MATERIAL	DIMENSÃO	CÓDIGO
PROJEÇÃO	PESO BRUTO: -			TÍTULO: VIATURA DESCARACTERIZADA PMSC - 2023		
	PESO LIQUIDO:					
	DATA:	NOME:	VEÍCULO: JEEP COMPASS LONGITUDE TD 350 4X4			
DESENHADO	03/01/2023	DIEGO	CLIENTE: STELLANTIS - FCA			
VERIFICADO	03/01/2023	GILSON	ESCALA: S/E	FORMATO: A3	CÓDIGO	REVISÃO
APROVADO	03/01/2023	GILSON	DIMENSÕES EM MILÍMETROS		32.0758	-

FL. 1/2

PROJ. 01.2644

A B C
INDICAÇÕES E SIMBOLOGIAS DE SOLDA
CONFORME IN-288

D E F
INDICAÇÕES E SIMBOLOGIAS DE TOLERÂNCIA
CONFORME IN-289

BLOCO PARA REVISÕES

ALT.	AD=Adicionado	ER=Era	EL=Eliminado	RE=Redesenhado	Nº DOCUMENTO DE APROVAÇÃO	DATA	RESPONSÁVEL

**SINALIZADOR INTERLIGHT
FRONTAL ESQUERDO**

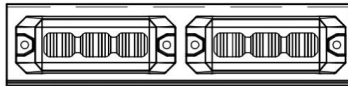

**SINALIZADOR INTERLIGHT
FRONTAL DIREITO**

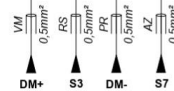
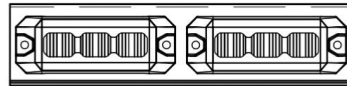

SINALIZADOR INTERLIGHT TRASEIRO

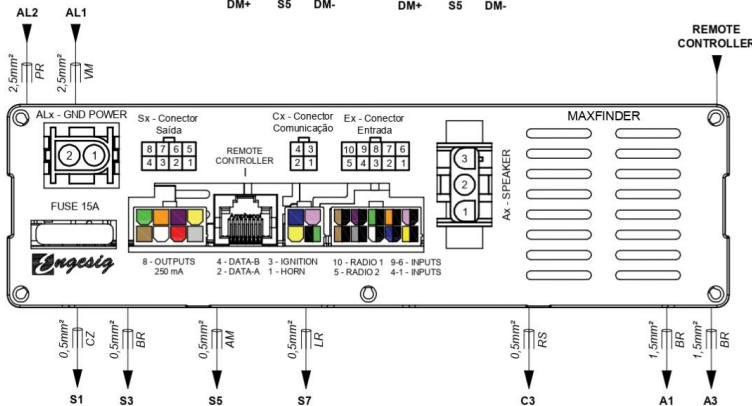
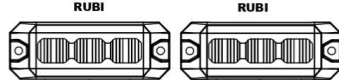

CONECTOR	IMAGEM	PINO	TIPO / TECLA	FUNÇÃO	COR
Alx		1	Positivo (+)	Alimentação	VM
		2	Negativo (-)	Alimentação	PR
Ax		1	Speaker 1	Conexão Amplificador / Sirene (Driver)	BR
		2	-	-	-
		3	Speaker 2	Conexão Amplificador / Sirene (Driver)	BR
Sx		1	Sinal de Ignição Temporizada	Conexão Amplificador / Sirene (Driver)	CZ
		2	MODDO 2, MODDO 3, AUX_1	Modo Repouso Após 1h	VM
		3	ATIVA LED - Front - Vermelho		BR
		4	ATIVA LED - Front - Azul		MR
		5	ATIVA LED - Rear - Vermelho		AM
		6	ATIVA LED - Rear - Azul		VI
		7	ATIVA LED - Rear - Branco		LR
		8	ATIVA LED - Traseiro - Branco		VD
Cx		1	-	-	PR
		2	Comunicação Digital Externa	Data A - Sinalizador de teto	AM
		3	Sinal "+12 Vcc"	Entrada ignição	RS
Ex		4	Comunicação Digital Externa	Data B - Sinalizador de teto	AZ
		1	(+12 Vcc)	Ativa Modo 1	AM
		2	(+12 Vcc)	Ativa Modo 2	AZ
		3	(+12 Vcc)	Ativa Modo 3	BR
		4	GND	Sinal do freio de mão ou park - automação dos Modos 1 e 2	CZ
		5	Entrada Rádio	Entrada auxiliar de áudio do rádio de comunicação	MR
		6	(+12 Vcc)	Troca o som da sirene (Hands-Free)	RS
		7	GND	Troca o som da sirene (Hands-Free)	LR
		8	GND	Desliga o sinalizador	VD
		9	(+12 Vcc)	Sinal do freio de mão ou park - automação dos Modos 1 e 2	VI
10	Entrada Rádio	Entrada auxiliar de áudio do rádio de comunicação	MR		

ITEM	QUANT.	UN.	DESCRIÇÃO	MATERIAL	DIMENSÃO	CÓDIGO
PROJEÇÃO			PESO BRUTO: - PESO LIQUIDO:			
DESENHADO	03/01/2023		DATA: 03/01/2023 NOME: DIEGO			
VERIFICADO	03/01/2023		GILSON	TÍTULO: VIATURA DESCARACTERIZADA PMSC - 2023		
APROVADO	03/01/2023		GILSON	VEÍCULO: JEEP COMPASS LONGITUDE TD 350 4X4		
ESTE DOCUMENTO É DE NATUREZA CONFIDENCIAL NÃO PODENDO SER REPRODUZIDO POR TERCEIROS SEM A PRÉVIA AUTORIZAÇÃO DA ENGESIG INDÚSTRIA E COMÉRCIO LTDA.				CLIENTE: STELLANTIS - FCA		
				ESCALA: S/E	FORMATO: A3	CÓDIGO: 32.0758
				DIMENSÕES EM MILÍMETROS		REVISÃO: -



Termo de garantia

A ENGESIG Indústria e Comércio Ltda., concede a garantia do veículo transformado e aos produtos nele instalados pelo período de 24 meses contra quaisquer defeitos nos produtos e peças de adaptação, bem como no funcionamento de dispositivos pertencentes a esta transformação.

A ENGESIG Indústria e Comércio Ltda., restringe sua responsabilidade unicamente ao conserto ou substituição das peças defeituosas gratuitamente, durante a vigência desta garantia. À garantia se tornará inválida se esta transformação sofrer danos resultantes de:

- ✓ Uso inadequado, ligação imprópria ou alteração realizada por pessoas não autorizadas;
- ✓ Uso impróprio ou imperícia do motorista / usuário;
- ✓ Transporte inadequado ou sofrido acidente durante o uso.

Este certificado não abrange itens originais do veículo cobertos pela garantia de fabrica e aparelhos específicos cobertos pelos fabricantes dos mesmos.

Cliente: Polícia Civil do Estado de São Paulo

Data da saída: _____ / _____ / _____ Nota Fiscal Nº: _____

Veículo Transformado: Jeep Compass Descaracterizada - PMSC

Nº do Chassi: _____ Carimbo: _____

ACRE**ACRETEL**

End.: Rua Francisco Neri, 473/479 Conjunto Solar, Rio Branco CEP: 69918-602
Cel: (68) 3301.5918 / (68) 99985.1560
Contato: Gilberto Ferreira Vieira
Email: acretel.me@hotmail.com
acretel.me@gmail.com
gylbertofvjr@hotmail.com
www.acretel.com

AMAPÁ**BEST EQUIPAMENTOS**

Endereço: Av. Pedro Álvares Cabral, 3741
Bairro: Sacramento Cidade: Belém - Pará
Tel: (91) 3244.1035 | 3081.0212

AMAZONAS**C. A. CONTARTESI - REFRICAR**

Endereço: AV. NHAMUNDÁ, 219, SALA 05
Cidade: MANAUS – AMAZONAS
Tel: (92) 3234-1803 3233-8348 3234-3228 Cel:
(92) 99529-4867 (92) 99160-2519 Contato:
Carlos Alberto Contartesi / Antonio Carlos
Contartesi
Email: ccontartesi@fastair.com.br
atendimento@fastair.com.br
Site: www.fastair.com.br

**TECNORÁDIO SOLUÇÕES EM
COMUNICAÇÃO – LTDA**

Endereço: Pará, 783 Cidade: Manaus – AM
Tel: 092 3231 1819 Contato: Giovanni Scotti
Email: tecnoradio@netium.com.br

BAHIA**GERALBRAS**

Endereço: 1º Travessa Manoel Souza Chaves, 14 Bairro: São Caetano Cidade: Itabuna - Bahia CEP: 45607-305
Tel: (73) 3617-4063 Cel: (73) 9132-5971
Contato: Geraldo
Email: geralbras@hotmail.com

RM ADAPTAÇÕES

Endereço: Av. Heitor Dias, 72 Bairro: Baixa da Quinta Cidade: Salvador - Bahia CEP: 40300-034
Tel: (71) 3431-2960
Cel: (71) 98149-2926 Contato: Gabriel
Email: gabrielchamusca@gmail.com

VIARRADIO

Endereço: Rua Estrela Dalva, 49 Muchila Bairro: Feira de Santana Cidade: Bahia - BAHIA CEP: 44.005-098
Tel: (75) 32252600 Contato: Marcello Cedraz
Email: comercial@viarradio.com.br

CEARÁ**ARGOS COMERCIAL E SERVIÇOS DE LECAÇÃO - LTDA**

Endereço: End. Rod. Estruturante CE - 085 - Lado Impar Bairro: Padre Romualdo Cidade: Caucaia - Ceará CEP: 60.601-145
Tel: (85) 3253-1314 Cel: (85) 9.9981-3971
Contato: Osvaldo

CENTRIX INSTALAÇÃO E MANUTENÇÃO VEICULAR - LTDA

Endereço: BR116 KM14, nº 5254 Bairro: Pedras Cidade: Fortaleza - Ceará
Tel: (85) 3250-1415 Cel: (85) 9.9989-4211 (85) 99196-7978 Contato: Ionete / Iraildo
Email: suporte@centrixbr.com

DISTRITO FEDERAL**CONRADO & CONRADO LTDA.**

Endereço: SAAN - QUADRA 01 - LOTE 490 Bairro: Asa Norte Cidade: Brasília - DF CEP: 70632 - 100
Tel: (61) 3234.6232 Contato: Edvaldo da Costa Conrado / Carlos da Costa Conrado

ESTRELA ACESSÓRIOS AUTOMOTIVOS

Endereço: SCLRN - QUADRA - 708 BLOCO "D" - LOJA 18 Bairro: Asa Norte Cidade: Guara - DF CEP: 70.740 – 554
Tel: (61) 3361.4662 (61) 3233.6555 Fax: (061) 3362 9217
Cel: (61) 99989.0021 Contato: Paulo Estrella Ceva
Email: estrellaceva@gmail.com
estrella.acessorios@gmail.com

ESPÍRITO SANTO**HOT TAPE COMÉRCIO DE ACESSÓRIOS PARA VEÍCULOS**

Endereço: Rua Jair Etienne Dessaune, 55 Bairro: Consolação Cidade: Vitória - ES CEP: 29050-710
Tel: 27 3222-5244 Cel: 27 8119-9000
Contato: Leonardo
Email: hottape@hottape.com.br

TELEHARD

Endereço: Avenida Maruípe, 1585 Complemento Loja A - salas 201, 202 e 203 Bairro: São Cristóvão Cidade: Vitória - Espírito Santo CEP: 29048-460
Tel: (27) 3345-9312 Fax: (27) 3315-3559
Contato: Edson Fernandes ou Jolino Santos
Email: telehard@uol.com.br
Site: www.telehard.com.br

GOIÁS**MARCOM**

Endereço: Rua 83B nº27 Quadra F18 Lote 40
Bairro: Setor Sul Cidade: Goiânia - Goiás
CEP: 74083-040
Tel: (62) 3218.5066
Cel: (62) 9202.0477 Contato: José Carlos
Email: sac@engesig.com.br

MARANHÃO**SENN ACESSÓRIOS Endereço**

Av. Kennedy, Nº 1.517 Bairro: Fátima Cidade:
São Luis - MA CEP: 65030-001
Tel: (98) 3232-0456 (98) 3232-0030 Cel: (98)
98844-5404 Contato: Aerton
Email: aerton.senna@hotmail.com

MATO GROSSO**VISION EMPREENDIMENTOS**

Endereço: Av Ulisses Pompeu de Campos,
600 Cidade: Varzea Grande – MT
Tel: (65) 3682.2666 (65) 3684.3179 Contato:
Alessandro Rabello Silva
Email: visionempreendimentos@hotmail.com

MATO GROSSO DO SUL**MR TELECOMUNICAÇÕES E SERVIÇOS -
LTDA**

Endereço: Rua José Luiz Pereira - 114
Bairro: B. Liberdade Cidade: Campo Grande -
Mato Grosso do Sul CEP: 79004-140
Tel: (67) 3389-3880 Fax: (67) 3389-3880
Contato: Paula Brum
Site: www.mrtele.com.br

MINAS GERAIS**AGR SOLUÇÕES**

Endereço: Rua Castelo de Sintra, 675 Bairro:
Castelo Cidade: Belo Horizonte - MG
Tel: (31) 3476-7309 Fax: 3476-7309 Cel: (31)
9328-3763 (Ananias) (31) 9328-1557
(Guilherme) Contato: Guilherme / Ananias /
Reginaldo
Email: agrsolucoes@agrsolucoes.com
Site: www.agrsolucoes.com

PARÁ**BEST EQUIPAMENTOS**

Endereço: Avenida Pedro Álvares Cabral,
3741 Bairro: Sacramenta Cidade: Belém –
Pará
Tel: (91) 3244.1035 (91) 3081.0212

ELETRÔNICA AM

Endereço: Avenida Magalhães Barata, 1106
Bairro: Aparecida Cidade: Santarém - Pará
CEP: 68040-600
Tel: (93) 3064-1526 Cel: (93) 99162.3013

**MB COMÉRCIO E SERVIÇOS EM
TELECOMUNICAÇÕES**

Endereço: Av. Duque de Caxias, nº 1275
Bairro: Marco Cidade: Belém - PA CEP:
66093-029
Tel: (91) 3246-6656 Cel: (91) 99991.3863
(91) 98362.8687 Contato: Mário Barbosa
Email: mariombn@yahoo.com.br

PARAÍBA**IR - TELECOMUNICAÇÕES**

Endereço: Rua Professor Candido de Sa
Andrade, 298 Bairro: Oitizeiro Cidade: João
Pessoa - PB CEP: 58088-150
Tel: (83) 3221-0889 Cel: (83) 8825-0611 (83)
8856-5000
Email: irtelecomunicacoes@bol.com.br

PARANÁ**ELETRO OMEGA**

Endereço: Rua Rio Grande do Sul, 1009
Frente ao Terminal Rodoviário Bairro: Jd.
Apucarana
Tel: (43) 3424.4645 Fax: (43) 3424.4645
Cel: (043) 993.3816 Contato: Olivio Gomes
Machado
Email:olivio@eletroomega.com.br
adm@eletroomega.com.br

ELETRÔNICA OISHI – LTDA

Endereço: Faivre, 1174 Bairro: Centro
Cidade: Curitiba - PR CEP: 80060-140
Tel: (41) 3264 2452 (41) 3264 2773 Contato:
Nelson / Cláudia / Eduardo
Email:compras@oishi.com.br
vendas@oishi.com.br

HERTZ ELETRÔNICA

Endereço: Rua Vênus, 331 Bairro: Jardim do
Sol. Cidade: Londrina - PR CEP: 86.070-330
Tel: (43) 99125-9999 Cel: (43) 99927-3966
Contato: Saulo

CAR PRIME OFICINA AUTOMOTIVA

Endereço: AV MARTIN LUTHER KING, 457
Bairro: JARDIM GUAIRA Cidade: GUAIRA -
PARANÁ CEP: 85980-000
Tel: (044) 3642-1599 Contato: Fabiana
Email: carprimeoficina2017@gmail.com

PERNAMBUCO**EBF - SINALIZAÇÕES**

Endereço Av. Engenheiro Abdias de
Carvalho, 1909 Bairro: Prado Cidade: Recife -
PE CEP: 50830-000
Tel: (81) 3226-1808 (81) 3088-7539
Cel: 81 9906-9423 Contato: Erivan
Email: ebfsinalizacoes@hotmail.com

PIAUI**ROTAN**

Endereço: Rua João Virgílio, 1583 - Sala A
Bairro: Nossa Senhora das Graças Cidade:
Teresina - Piauí CEP: 64018600
Tel: (86) 3223-0298 (86) 3303-1810
Cel: (86) 99557-9800 Contato: Abraão
Brandão
Email: rotanradios@gmail.com

RIO DE JANEIRO**PAUMES SERVIÇOS TÉCNICO - LTDA**

Endereço: Av. Brasil nº 39.954 Bairro: Campo
Grande Cidade: Rio de Janeiro - RJ CEP:
23095-700
Tel: (21) 2412-5132 (21) 3128-0450 Cel: (21)
99918-5822 (whatsapp) (21) 98887-2608
(whatsapp)
Email: paumesadm@hotmail.com

PEÇA OIL DISTRIBUIDORA

Endereço: Praia do Jequiá, 25 Bairro: Ribeira
Cidade: Ilha do Governador - RJ CEP: 21930-
010
Tel: (21) 3219-6900 Fax: (21) 3219-6924 Cel:
(21) 7827-5655 Contato: Sr. Leonardo Rabelo
Email: comercial@pecaoil.com.br
Site: www.pecaoil.com.br

**TECNOMYDIA TECNOLOGIA E SISTEMAS
- LTDA**

Endereço: Rua Passos Coutinho, nº 71
Bairro: Ramos Cidade: Rio de Janeiro - RJ
CEP: 21031-190
Tel: (21) 2290-3417 (21) 2564-6150 Cel: (21)
9729-7961
Contato: Gil / Rosângela
Email: gilgomes@tecnomydia.com.br
Site: www.tecnomydia.com.br

RIO GRANDE DO NORTE**GITEL TELECOMUNICAÇÕES**

Endereço: Av Alberto maranhão, 1229 Bairro:
Centro Cidade: Mossoró - Rio Grande do
Norte CEP: 59.600-195
Tel: (84) 3321-5351 Cel: (84) 8877-9126
Contato: Giovani
Email: sac@engesig.com.br

R & G – TELECOM

Endereço: Av. Cel. Norton Chaves, 83 Bairro:
Nova Descoberta Cidade: Natal - Rio Grande
do Norte CEP: 59.075-200
Tel: (84) 3344-4922 Contato: Renato / Wilton
Email: sac@engesig.com.br

RIO GRANDE DO SUL**AUTOMASENSOR**

Endereço: Rua Rodrigues Alves, 756 Bairro:
Petrópolis Cidade: Passo Fundo - Rio Grande
do Sul CEP: 99.050-060
Tel: (54) 3621-8636 Cel: (54) 9173-9188
Contato: Ricardo Kadota
Email: atendimento@automasensor.com.br
Site: www.automasensor.com.br

EMEC

Endereço: End. Rua Dona Eugenia, 480 CEP
90630-150 Bairro: Santa Cecilia, Cidade:
Porto Alegre - RS CEP: 90630-150
Cel: (51) 99998. 0288 (Floriano)
(51) 98415.0898 (Elton)
Email: emergrs@gmail.com

SUPER SOM

Endereço: Rua Pinto Martins, 851 Cidade:
Pelotas - RS Centro - Rio Grande do Sul
Tel: (53) 3027-8888 (53) 3272-1920
Cel: (53) 98114-6436 Contato: Valquíria /
Flavio

SULCAR COMÉRCIO E SERVIÇO - LTDA

Rua - Evaristo de Antoni nº. 2.875 Bairro -
São José Cidade - Caxias do Sul - R. Gde. do
Sul CEP - 95.041 - 000
Telefone: (54) 3025.6901

RONDÔNIA**DG ALVES – ME**

Endereço: Rua Terreiro Aranha, 1023 Bairro:
Areal Centro Cidade: Porto Velho - Rondônia
CEP: 76804-354
Tel: (69) 3223-001 Cel: (69) 99340-6432
Contato: Sr. Damião.
Email: damiaogaldinoalves@gmail.com

SANTA CATARINA**B M - CAR SERVICE**

Endereço: Rua Antônio Schroeder, nº 97
Bairro: Barreiros Cidade: São José - Santa
Catarina CEP: 88110-400
Tel: (48) 3258.2712 Cel: (48) 8425.1745
Contato: Ateilton Comiran
Email: ateilton@bmcarservice.com.br

**ELETROMERIS BURATTO AUTO-PEÇAS E
SERVIÇOS - LTDA**

Endereço: Av. Marechal Castelo Branco, 186
Bairro: Campinas Cidade: São José - Santa
Catarina CEP: 88101-020
Tel: (48) 3241-0055 (48) 3241-4733 Contato:
Elias / Ari / Patrícia
Email: eletromeris@hotmail.com
nburatto@hotmail.com

JUAREZ ANTONIO ELESBÃO ME

Endereço: Rua Carlos Gomes, 52 - E
Bairro: São Cristovão Cidade: Chapecó-SC
CEP: 89804-020
Tel: (49) 3324-0306 Fax: (49) 3322-8237
Contato: Juarez Antonio
Email: juarezelesbao@brturbo.com.br

ACN COMÉRCIO DE PRODUTOS DE TRÂNSITO LTDA

Endereço: Rua Celso Bayma nº. 511 Bairro: Barreiros Município - São José -SC CEP: 88117-037

Telefone: (48) 3240-0336 Contato: Rafael / Maria Helena / A. Cesar
E-mail:sac.@acn.com.br
coordenacao@acn.com.br

AUDIO TECH

Endereço: Rua Oiapoc, 1.297 Bairro: Agostini Município - São Miguel do Oeste -SC CEP: 89900-000

Telefone: (49) 3622-3253 Contato: Rafael / Maria Helena / A. Cesar
E-mail : geanjoner@gmail.com

ELETROCAR

Endereço: Av. Rio Grande do Sul, 1105 Bairro: Centro Município - São José do Cedro -SC CEP: 89930-000
Telefone: (49) 99117-1482 Contato: Jeferson

SERGIPE**MULTI RADIUS SISTEMAS DE COMUNICAÇÃO – LTDA**

Endereço: Av. Desembargador Maynard, nº 1004 - Cirurgia Cidade: Aracaju - Sergipe CEP: 49.055-515

Tel: (79) 3302-5875 Cel: (79) 99969-5841
Contato: Claudio Dantas
Email: multiradius@multiradius.com.br

SÃO PAULO**CATATAU AUTO CENTER**

Endereço: Av. Geraldo Roquete, 1460 Bairro: Vila Santana Cidade: Fernandópolis - SP CEP: 15600000

Tel:(17) 3442-4974

Cel: (17) 99752-8047 (17)-99208-2802

Contato: Leandro

CRYSTAL SOUND SOM E ACESSÓRIOS LTDA-ME

Endereço: : Rua Tobias Barreto, 734 Bairro: Mooca Cidade: São Paulo - SP CEP: 03176-000
Tel: (11) 3569-2858 Cel: (11) 9 4001-8800
Contato: Moacyr Long Júnior
Email:crystalsoundsomeacessorios@gmail.com

ELETRO ELETRÔNICA ALVARES

Endereço: End. Rua General Osório, 1604 Bairro: Vila Boa Esperança Cidade: São José do Rio Preto - SP CEP: 15030-200
Tel: (17) 3212-1245 (17) 3215-6027 Cel: 9 9608-5661. Contato: Sr. Rogério.
Email: eletro-eletronica-alvares@hotmail.com

EXPERT TELECOMUNICAÇÕES

Endereço: Av. Bairro Verde, nº2205 Bairro: Verde Cidade: Piracicaba - São Paulo CEP: 13424-378
Tel: (19) 3434-0180 Contato: Patrícia

FERNANDO CAR

Endereço: Av. Vitória nº 108 Bairro: Metrôpole Cidade: Dracena / SP - SP CEP: 17900000
Tel: (18) 3822.3274 (18) 3822.3275 (18) 3822.3276
Contato: Fernando

GETEC SISTEMAS LUMINOSOS - LTDA

Endereço: AV. Marechal Costa e Silva,3345 Bairro: Vila Brasil Cidade: Ribeirão Preto - SP CEP: 14075-610
Tel: (16) 3626-4514 (16) 98160-7981 (departamento comercial) (16) 98134-0071 (departamento técnico)
Email: getec.gerenciametotecnico@gmail.com

RDT SOLUÇÕES EM TELECOMUNICAÇÃO - LTDA ME

Endereço: Avenida Republica, 1573 Bairro: Palmital Cidade: Marília - SP CEP: 17.509.032
Tel: (14) 3453-1314
(14) 3453-1336 Contato: Priscila / Neto
Email: radiotelecom@radiotelecom.com.br

ROBTEC TELECOM

Endereço: Rua Rafael Pereira Martini nº 44 - Quadra 8 Bairro: Jardim Redentor Cidade: Bauru - SP CEP: 17032-010
Tel: (14) 3203-3655 (14) 3281-1116 Contato: Marcello
Email:marcello@robtelectelecom.com.br
vendas@robtelectelecom.com.br
Site: www.robtelectelecom.com.br

SERVCENTRO BOSCH CAR SERVICE - CAMPINAS

Endereço: R. Fernão Pompeu de Camargo, 800 Bairro: Jardim Leonor Cidade: Campinas - SP - São Paulo CEP: 13041-025
Tel: (19) 2515-3200

SHALON

Endereço: Rua Geraldo Burck, N° 363 Bairro: Residencial Burch Cidade: Louveira - SP CEP: 13290-000
Tel: (19) 3878-0965
Email: admshaloncomercial@gmail.com

VITORSOM

Endereço: Rua João Ruiz, 453 Bairro: Residencial Maré Mansa Cidade: Presidente Prudente - São Paulo CEP: 19028-050
Tel: (18) 3222-4366
Cel: (18) 99772-4366 Contato: Vitor
Email: vsacaixasascusticas@hotmail.com

VNGT

Endereço: V. Otto Ribeiro, 2388 Bairro: Assis
Cidade: SP - SP CEP: 19800300
Tel: (18) 3324.2288
Email: vngt@vngt.com.br
Site: www.vngt.com.br

ZETT RÁDIOS

Endereço: Rua José Abel Buckart, 169 Bairro:
Wanel Ville IV Cidade: Sorocaba - SP CEP:
18055-851
Tel: (15) 3318-0509
Cel: (15) 98831-2332 Contato: Donizeti
Email: luciana.lima@zettradios.com.br
doni@zettradios.com.br

Litoral Sul

ATR TELECON

Endereço: Rua Teixeira de Freitas, 179
Bairro: Campo Grande Cidade: Santos - São
Paulo CEP: 11075-720
Tel: (13) 3225.6540 Contato: Adalmir
Email: atr@atrtelecom.com.br
Site: atrtelecom.com.br

**ENGESIG INDÚSTRIA E COMÉRCIO -
LTDA**

Endereço: Avenida Katsuji Kitaguchi, 351
Bairro: Vila São Francisco Cidade: São Paulo
- SP CEP: 08735-285
Tel: (11) 2672-9033 Fax: (11) 4723-8020
Contato: Antonio Cesar / Sebastião / Sérgio
Email: sac@engesig.com.br

TOCANTINS**RM BATERIAS E AUTO ELÉTRICA - LTDA**

Endereço: Av. Teotonio Segurado cj 01, It 02
Bairro: Centro Cidade: Palmas - TO CEP:
77000-000
Tel: (63) 3216-1000
Cel: (63) 8111-3725 Contato: Rosendo /
Giovane Email: mbateri@brturbo.com.br



Jeep®

Av. Katsuji Kitaguchi, 351

Vila São Francisco

Mogi das Cruzes/SP

CEP: 08735-285

vendas@engesig.com.br

(11) 2672-9033

Este Manual acompanha o Manual original do veículo Jeep Compass

As orientações deste Manual referem-se somente a particularidades do veículo Jeep Compass Descaracterizada - PMSC. As informações deste Manual, substituem os tópicos coincidentes do Manual do Proprietário.

Outras informações sobre o veículo devem ser consultadas junto ao Manual do Proprietário.

Apresente este Manual sempre que se dirigir à rede de Concessionárias ou Oficinas Autorizadas FCA Fiat Chrysler Automóveis do Brasil, para que lhe sejam prestados os serviços ou orientações relativos ao veículo.